



KOLEKCJA

VELORA





Design w zgodzie z rzemiosłem.

Kandela Lighting to polski producent lamp działający od 1990 roku. Tworzymy wyjątkowe oświetlenie, łącząc nowoczesny design z lokalnym rzemiosłem. Nasze produkty wyróżniają się wysoką jakością materiałów, dbałością o detale oraz indywidualnym podejściem, tworząc harmonijne przestrzenie sprzyjające odpoczynkowi. Nieustannie udoskonalamy nasze projekty, aby sprostać oczekiwaniom współpracujących z nami klientów.

Paweł Stachowski
GLÓWNY PROJEKTANT, WŁAŚCICIEL

Indywidualne podejście

Nasze lampy są projektowane i tworzone z myślą o unikalnych potrzebach każdego klienta, zapewniając personalizowane rozwiązania.

Polska produkcja

Nasza siedziba i proces produkcji znajdują się w Polsce, gdzie łączymy nowoczesny design z tradycyjnym rzemiosłem. Dzięki lokalnej produkcji zapewniamy doskonałą jakość oraz staranność w każdym detalu.

Relaksacyjna przestrzeń

Nasze lampy wprowadzają do wnętrza ciepło i harmonię. Tworzą przytulne przestrzenie sprzyjające relaksowi i wyciszeniu.

VELORA

Kolekcja Velora powstała z inspiracji naturą. Delikatna forma i harmonia stały się podstawą projektu. Lampy te nie tylko oświetlają przestrzeń, ale także wprowadzają do niej spokój, subtelność otulając wnętrze światłem.

Naturalne inspiracje

Kolekcja bazuje na organicznych kształtach inspirowanych naturą. Motyw kokonów, symbolizujących schronienie i bezpieczeństwo, odzwierciedla poszukiwaną przez nas harmonię i równowagę. Lampy z tej kolekcji stanowią przypomnienie o delikatności obecnej w naturze.

Pragnienie relaksu

Kolekcja Velora jest odpowiedzią na współczesne potrzeby odnalezienia spokoju w otaczającym nas świecie. W codziennym, intensywnym życiu kluczowe staje się poszukiwanie równowagi. Velora delikatnie rozprasza światło, tworząc przytulną, relaksacyjną atmosferę.

Unikalność projektu

Lampy z kolekcji Velora są unikatowe. Umożliwiają stworzenie niepowtarzalnej atmosfery w każdym wnętrzu. Różnorodność kształtów oraz możliwość stworzenia oryginalnego projektu pozwala nadać lampie indywidualnego charakteru.







KOLEKCJA VELORA

ORB

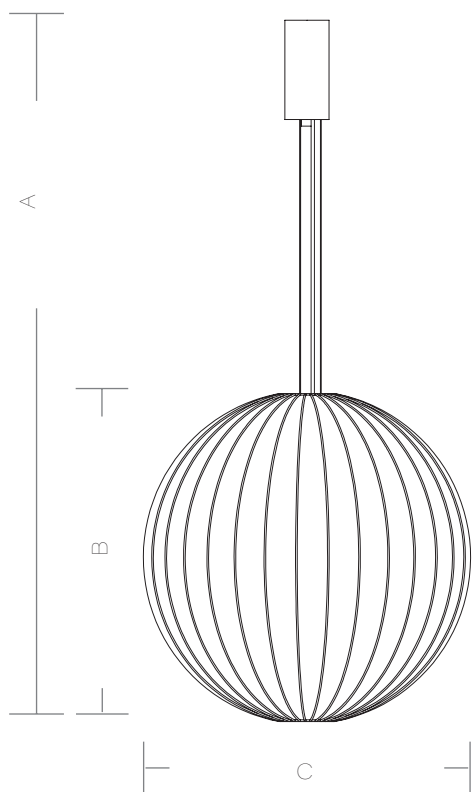
ORB



Lampa wisząca | Hanging lamp
model Orb Z1

TYP	A	B	C	
Z1-O200	Max 2000 mm	200 mm	200 mm	~ 9 W
Z1-O400	Max 2500 mm	400 mm	400 mm	~ 17 W
Z1-O600	Max 2500 mm	600 mm	600 mm	~ 26 W
Z1-O800	Max 3000 mm	800 mm	800 mm	~ 42 W
Z1-O1000	Max 3000 mm	1000 mm	1000 mm	~ 53 W
Z1-O1400	Max 3500 mm	1400 mm	1400 mm	~ 74 W

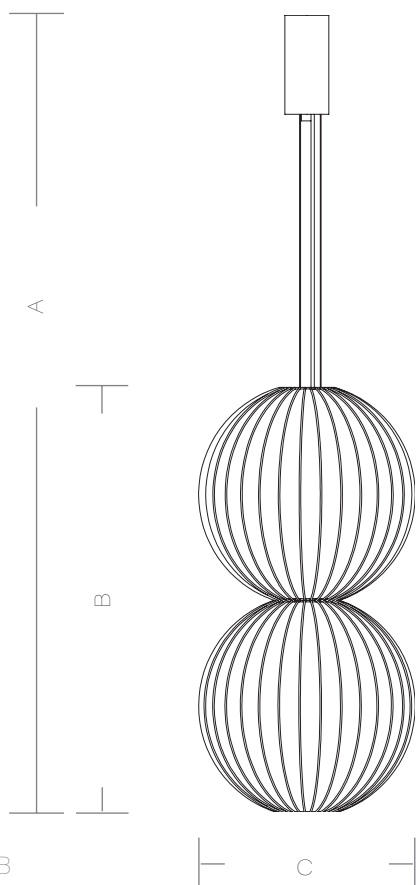

Lampa wisząca | Hanging lamp
model Orb Z2

TYP	A	B	C	
Z2-O200	Max 2500 mm	400 mm	200 mm	~ 18 W
Z2-O400	Max 2500 mm	800 mm	400 mm	~ 34 W

ORB

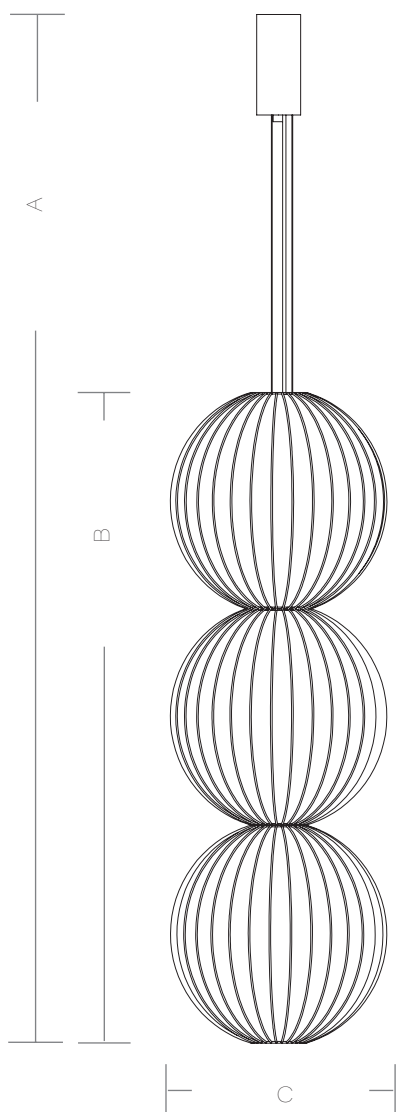

Lampa wisząca | Hanging lamp

model Orb Z3

TYP	A	B	C	
Z3-O200	Max 2500 mm	600 mm	200 mm	~ 27 W
Z3-O400	Max 3000 mm	1200 mm	400 mm	~ 50 W

Lampa wisząca | Hanging lamp

model Orb B3

TYP	A	B	C	
B3-O200	Max 2000 mm	200 mm	600 mm	~ 27 W
B3-O400	Max 2000 mm	400 mm	1200 mm	~ 50 W

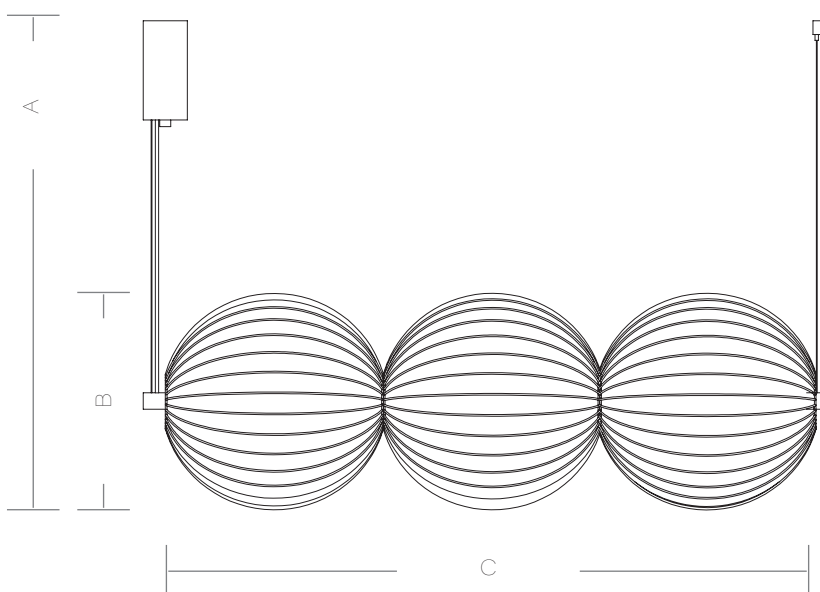





KOLEKCJA VELORA

AURA

AURA

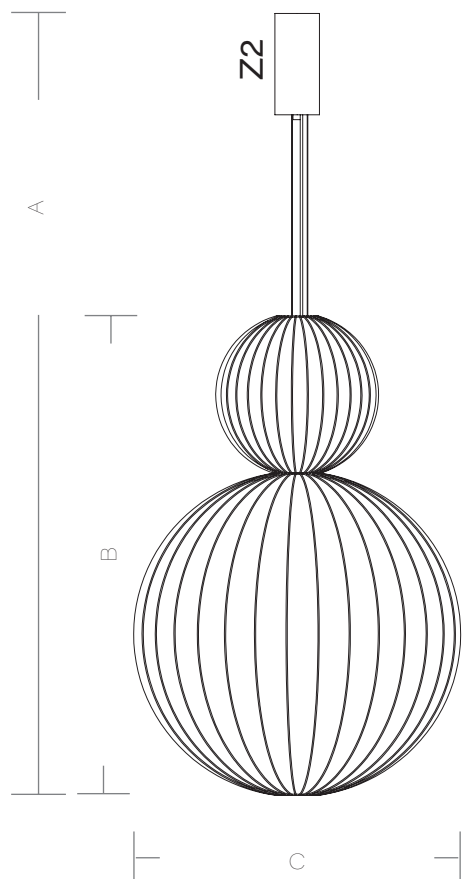

Lampa wisząca | Hanging lamp
model Aura Z2

TYP	A	B	C	
Z2-O200/O400	Max 2500 mm	600 mm	400 mm	~ 26 W
Z2-O400/O800	Max 3000 mm	1200 mm	800 mm	~ 59 W
Z2-O400/O200	Max 3000 mm	600 mm	400 mm	~ 26 W
Z2-O800/O400	Max 3000 mm	1200 mm	800 mm	~ 59 W

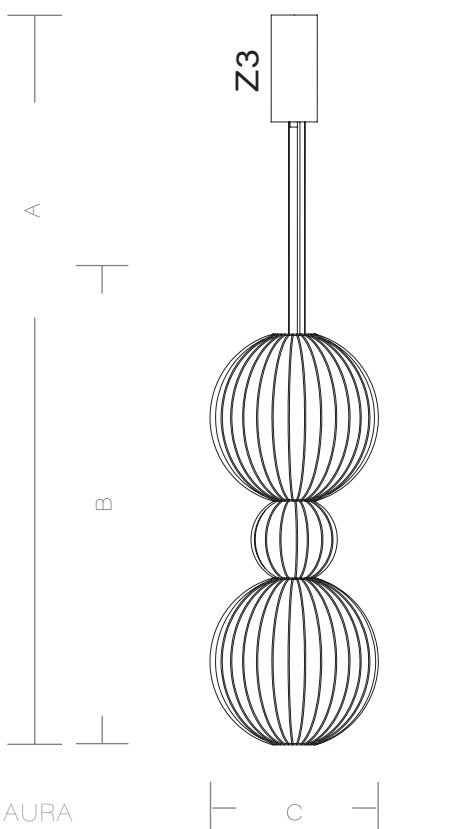

Lampa wisząca | Hanging lamp
model Aura Z3

TYP	A	B	C	
Z3-O400/O200/O400	Max 3000 mm	1000 mm	400 mm	~ 43 W

Lampa wisząca | Hanging lamp
model Aura B3

TYP	A	B	C	
B3-O400/O200/O400	Max 2000 mm	400 mm	1000 mm	~ 43 W

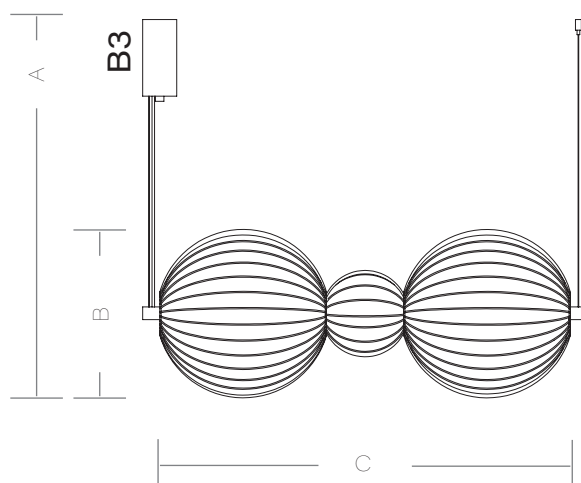





KOLEKCJA VELORA

RING

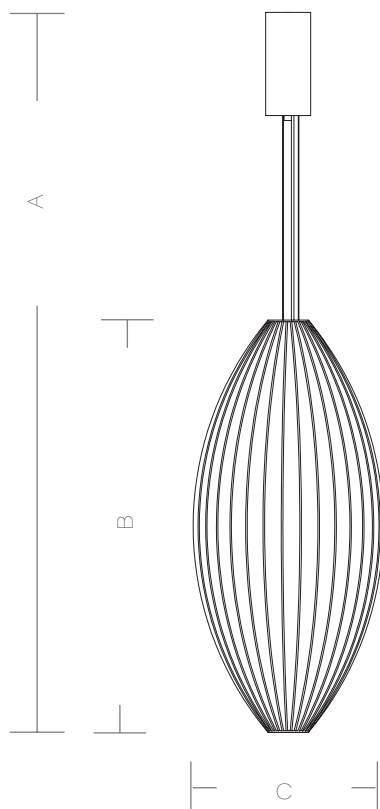
RING



Lampa wisząca | Hanging lamp
model Ring Z3

TYP	A	B	C	
Z1-R700	Max 2500 mm	700 mm	330 mm	~ 30 W
Z1-R800	Max 2500 mm	800 mm	400 mm	~ 32 W
Z1-R1000	Max 3000 mm	1000 mm	450 mm	~ 52 W
Z1-R1500	Max 3500 mm	1500 mm	550 mm	~ 72 W
Z1-R2000	Max 4000 mm	2000 mm	550 mm	~ 105 W

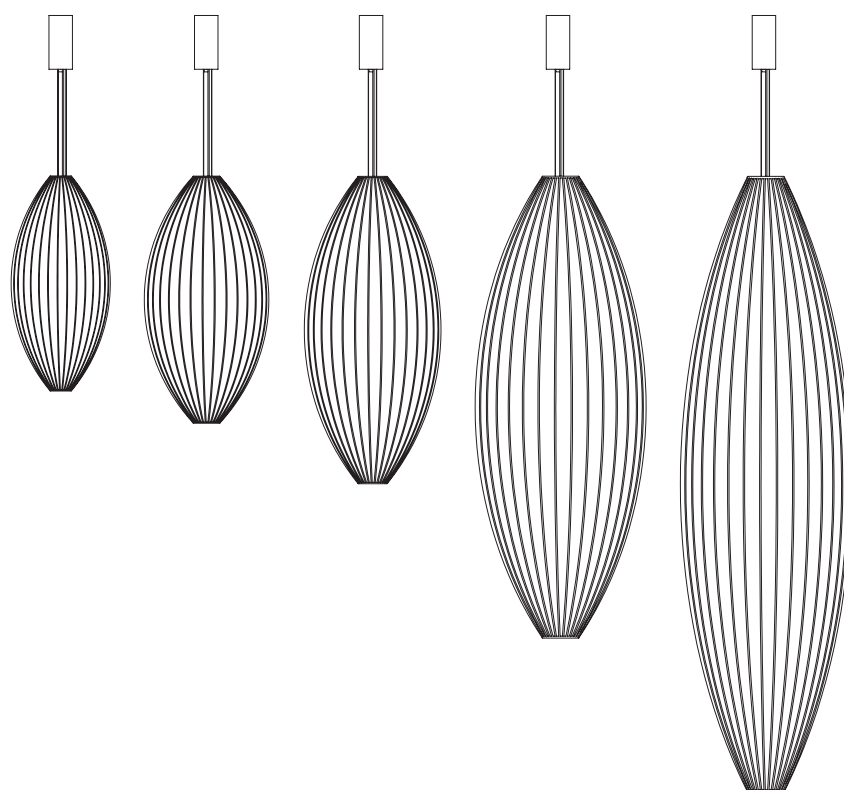



KOLEKCJA VELORA

LOOP

LOOP

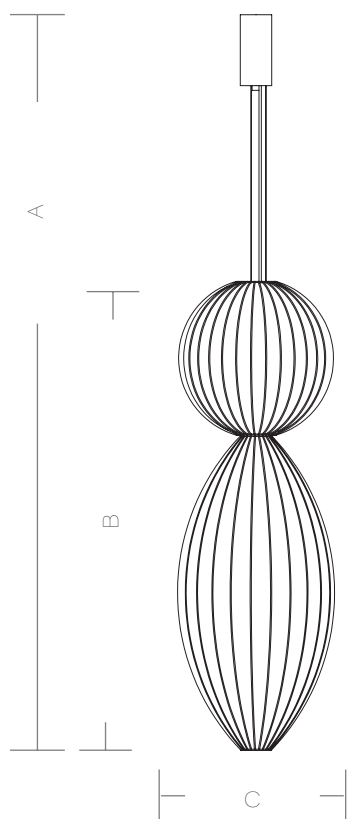

Lampa wisząca | Hanging lamp
model Loop Z2

TYP	A	B	C	
Z2-O200/R700	Max 2500 mm	900 mm	330 mm	~ 39 W
Z2-R700/O200	Max 2500 mm	900 mm	330 mm	~ 39 W
Z2-O400/R800	Max 3000 mm	1200 mm	400 mm	~ 49 W
Z2-R800/O400	Max 3000 mm	1200 mm	400 mm	~ 49 W

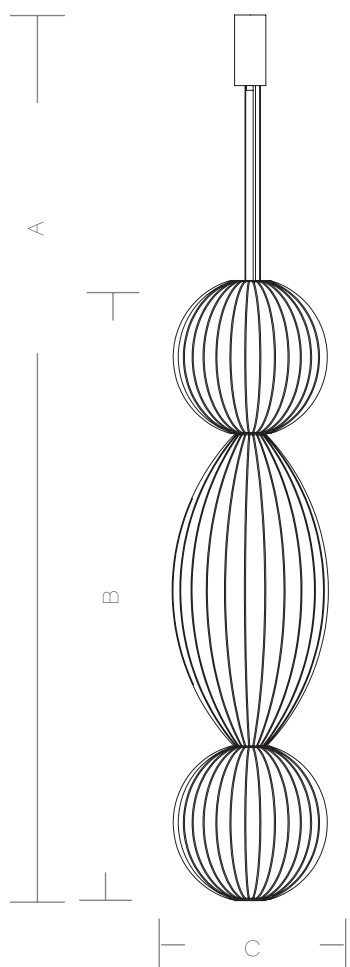
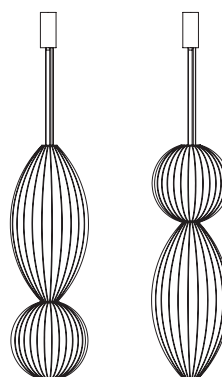

Lampa wisząca | Hanging lamp
model Loop Z3

TYP	A	B	C	
Z3-O200/R700/O200	Max 3000 mm	1100 mm	330 mm	~ 49 W
Z3-R700/O200/R700	Max 3000 mm	1600 mm	330 mm	~ 69 W
Z3-O400/R800/O400	Max 3500 mm	1600 mm	400 mm	~ 66 W
Z3-R800/O400/R800	Max 3500 mm	2000 mm	400 mm	~ 81 W

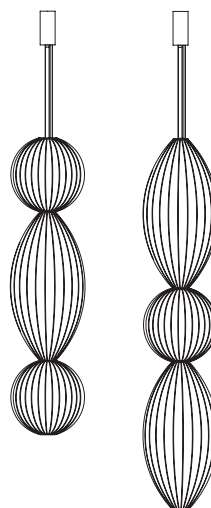

LOOP

Lampa wisząca | Hanging lamp
model Loop B3

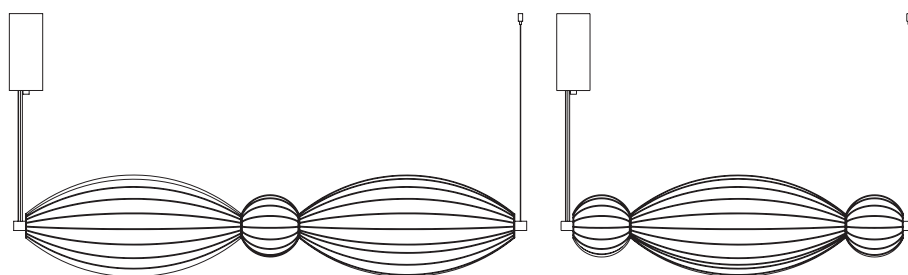
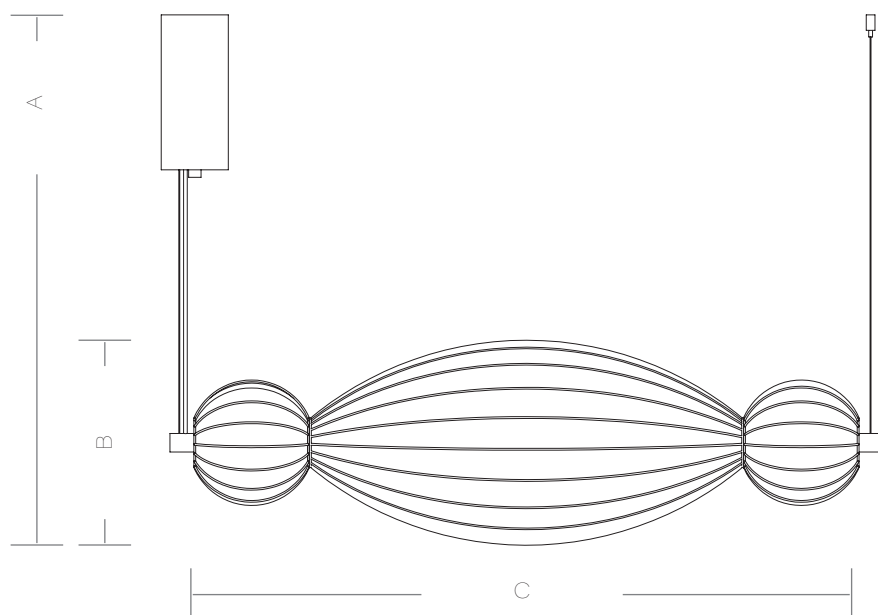

TYP	A	B	C	
B3-O200/R700/O200	Max 2000 mm	330 mm	1100 mm	~ 48 W
B3-R700/O200/R700	Max 2000 mm	330 mm	1600 mm	~ 69 W
B3-O400/R800/O400	Max 2000 mm	400 mm	1600 mm	~ 66 W
B3-R800/O400/R800	Max 2000 mm	400 mm	2000 mm	~ 81 W



Kandela Lighting

UL. ROMANA DMOWSKIEGO 69
70-714 SZCZECIN

Materialy | Materials

metal



Snow | RAL 9003



Espresso | RAL 9005

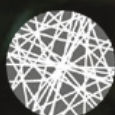

Biały | White

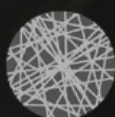

Szary | Gray

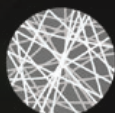

Biało-szary | White & gray

material

A glowing, spherical, ribbed lamp hangs from thin wires in a lush green environment. The lamp is the central focus, emitting a warm, golden light. The background is filled with various green plants, including long, thin leaves and broad, dark leaves, creating a dense, natural setting. The overall mood is serene and organic.

Stwórz swoją własną lampę Velora

Zapraszamy do wyceny

biuro@kandela.szczecin.pl | office@kandela.szczecin.pl

ul. Romana Dmowskiego 69 | 70-714 Szczecin

kandela®
LIGHTING

